

Шкафы

A2S00

A2S12

A2S02

A2W00

A2W02

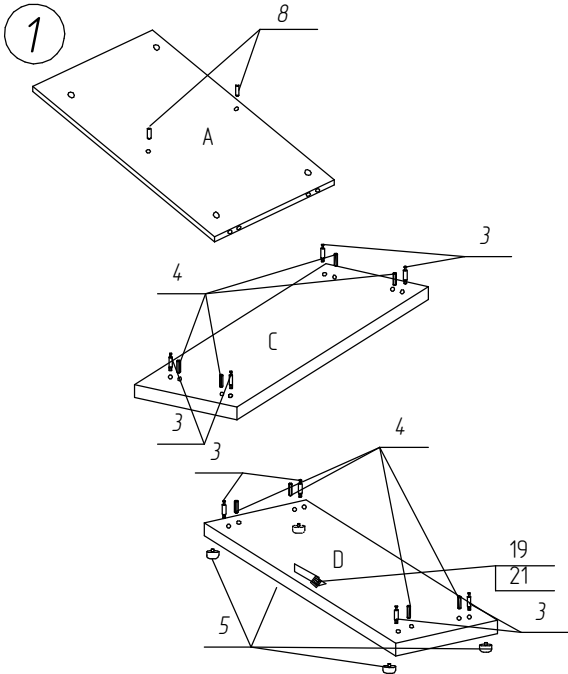
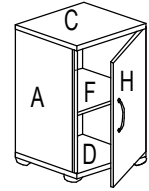
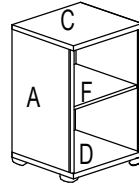
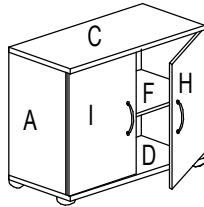
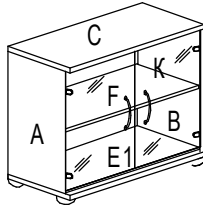
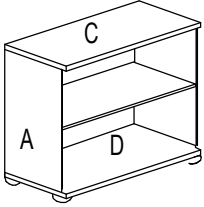

1. С помощью отвертки вкрутить в отверстия \varnothing 5 мм венцов С и D винты эксцентриковые (поз. 3).

В отверстия \varnothing 8 мм венцов С и D вставить шканты (поз. 4).

В отверстия \varnothing 10 мм венца нижнего D вставить ножки регулируемые (поз.5) предварительно отсоединив заглушки.(по необходимости)

3. В стенку боковую в отверстия диаметром 5 установить кронштейны для полок (поз. 8).

5. На венец нижний D установить стенки боковые А и В.

7. Надеть венец С.

8. С помощью эксцентриков (поз. 1) и ключа шестигранного (поз. 9) стянуть установленные детали между собой, проверить прямоугольность (диагональ) (узел А).

9. Прикрепить гвоздями задние стенки G (шаг 150 \div 200 мм). Соединив две половинки при помощи планки (поз. 7).

10. К дверям прикрепить: (рис. 5,6) петли (поз. 11) шурупами US 4x16 (поз. 13); ручки (поз. 14) винтами М 4x22 (поз. 15); к двери I – по разметке задвижки А50 (поз. 20) шурупами US 3x16 (поз. 22);

к двери Н – замок (поз. 16): с наружной стороны установить кольцо, с обратной по разметке – замок (закрепить шурупами US 3x20 (поз. 18).

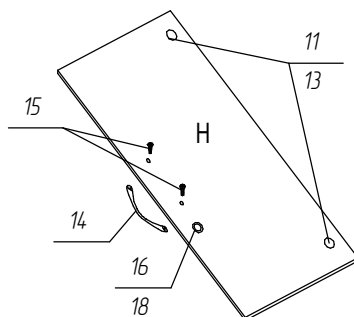
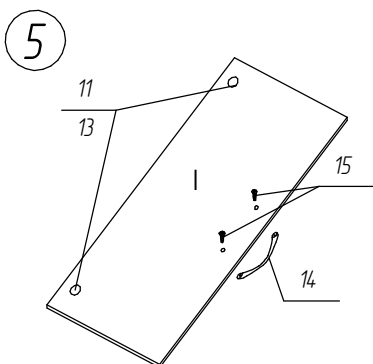
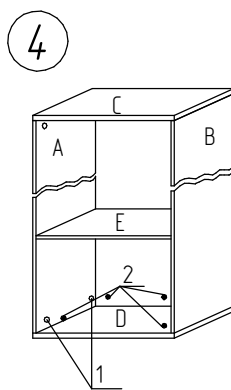
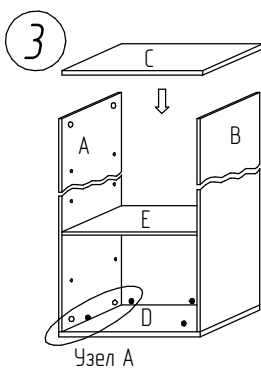
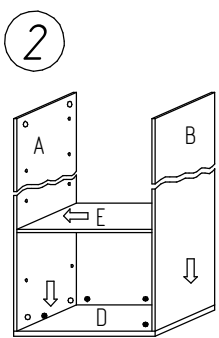

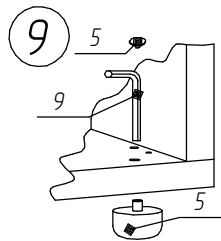
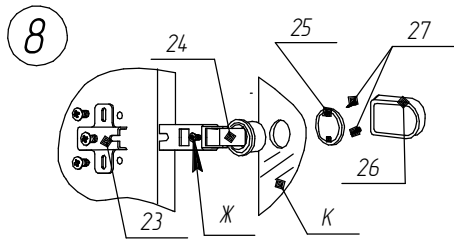
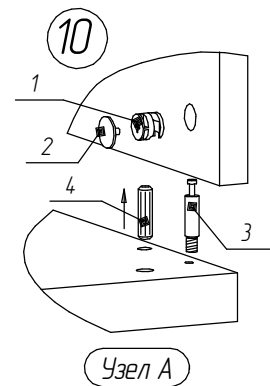
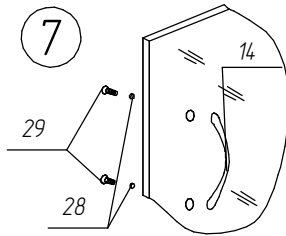
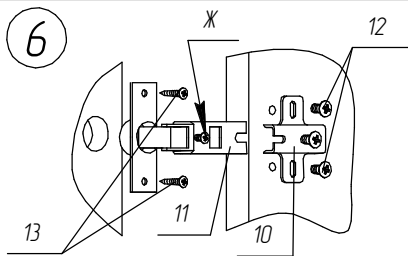

Обоз.	Наименование детали	A2S00	A2S12	A2S02	A2W00	A2W02
A	Стенка боковая	1 шт	1 шт	1 шт	1 шт	1 шт
B	Стенка боковая	1 шт	1 шт	1 шт	1 шт	1 шт
C	Венец верхний	1 шт	1 шт	1 шт	1 шт	1 шт
D	Венец нижний	1 шт	1 шт	1 шт	1 шт	1 шт
F	Полка	1 шт	1 шт	1 шт	1 шт	1 шт
G	Стенка задняя	2 шт	2 шт	2 шт	1 шт	1 шт
H	Дверь	--	--	2 шт		1 шт
K	Стекло	--	2 шт	--		
1	Эксцентрик	8	8	8	8	8
2	Заглушка эксцентрика	8	8	8	8	8
3	Винт эксц. EURO	8	8	8	8	8
4	Шкант мебельный 30x8	8	8	8	8	8
5	Ножка шкафа с заглушкой	4	4	4	4	4
6	Гвозди	25±10	25±10	25±10	25±10	25±10
7	Планка соединительная, мм	707	707	707	-	-
8	Кронштейн для полок	4	4	4	4	4
9	Ключ шестигранный	1	1	1	1	1
10	Направляющая петли мебельной			4		2
11	Петля мебельная			4		2
12	Шуруп ЕК 6,3x13			16		8
13	Шуруп US 4x16			8		4
14	Ручка мебельная			2		1
15	Винт М 4x22			4		2
19	Уголок задвижки			2		
20	Задвижка А50			2		
21	Шуруп UW 3x12			4		
22	Шуруп US 3x16			4		
23	Направляющая петли под стекло		4			
24	Петля под стекло		4			
25	Прижимная накладка		4			
26	Крышка петли		4			
27	Шуруп US 3x9		8			
28	Пластиковая втулка		4			
29	Винт М 4x8		4			
30	Амортизатор стекла		2			
31	Инструкция по сборке	1	1	1	1	1

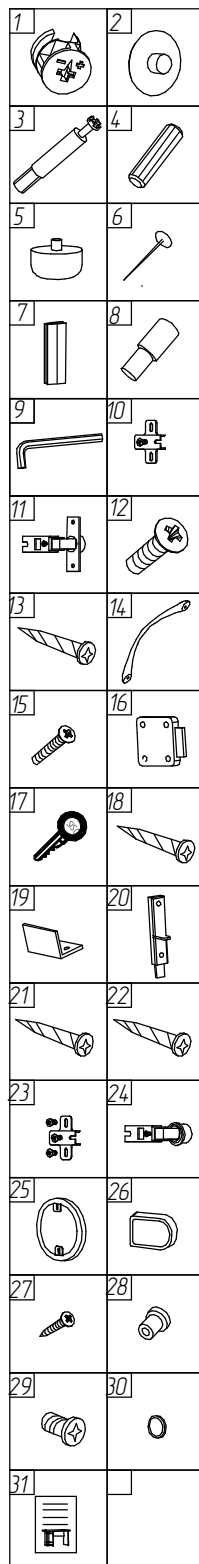

11. К стенкам шкафа в соответствии с дверями закрепить направляющие петлю (поз. 10) с помощью шурупов ЕК 6,3x13 (поз. 12).

12. К стеклянным дверкам прикрепить ручку мебельную (поз. 14) винтами М 4x8 (поз. 29) с предварительно вставленными пластиковыми втулками (поз. 28);

петли (поз. 24) вставить в просверленное в стекле отверстие с внутренней стороны петлю, с наружной стороны – одеть прижимную накладку (поз. 25) и стануть шурупами US 3x9 (поз. 27), накладку закрыть крышкой (поз. 26).

13. К боковым стенкам с помощью шурупов ЕК 6,3x13 (поз. 12) закрепить направляющие петлю (поз. 23).

14. Навесить дверки на корпус шкафа, зафиксировать положение винтами, горизонтальное положение двери и зазоры отрегулировать винтом Ж (см. рис.6,8).

15. В случае перекоса шкафа из-за неровности пола ключом шестигранным (поз.9) отрегулировать ножки шкафа (рис. 5).

16. Установить полки с помощью кронштейнов (поз.8).

17. Эксцентрики закрыть заглушками (поз. 2).

Порядок предъявления претензий.
18 период гарантийного срока (18 месяцев со дня приобретения мебели) изготовитель устраняет дефекты производственного характера.
2. За механические повреждения возникшие при транспортировании и хранении изготовитель ответственности не несет.
3. Претензии по качеству и комплектности должны направляться покупателем в адрес изготовителя с обязательным приложением копии товарного чека.

Изготовитель: ИП «Ярочин Стиль» ООО,
225003, Беларусь, Брестский р-н, район «Аэропорт»
тел. +375-162-973-030,
т/ф. +375-162-973-033,
E-mail: bels@bels.ru