

ГАРАНТИЙНЫЙ ТАЛОН

Заполняется магазином, где приобретено изделие

_____ (Наименование изделия)

Дата выпуска _____

Дата продажи _____

Владелец изделия _____

(Фамилия, Имя, Отчество)

Адрес _____

Установлен дефект _____

Исправил мастер _____

(подпись)

ГАРАНТИИ

24 месяца со дня приобретения по предъявлению гарантийного талона по обнаруженным дефектам. За механические повреждения, потертости, сколы фабрика ответственности не несет.

Наш адрес: РОССИЯ, 427628, Удмуртская республика, г. Глазов, ул. Сибирская, 42.

Контактный телефон: 8 (341-41)2-58-38

"бесплатный звонок по России 8-800-100-2600"

_____ (линия отреза)

ПАСПОРТ

1. Дата выпуска

2. Отметка магазина о продаже

3. Штамп магазина

_____ " _____ 201 ____ г.

Пункты 2,3,4 заполняются в магазине при покупке мебели.

Сертификат _____

глазов®
www.glazovmebel.ru

РОССИЯ

ООО "Глазовская мебельная фабрика"

Удмуртская Республика, г. Глазов

ул. Сибирская, 42



Модульная серия корпусной мебели "Амели"
Амели 555 (спальня) Шкаф для одежды и белья

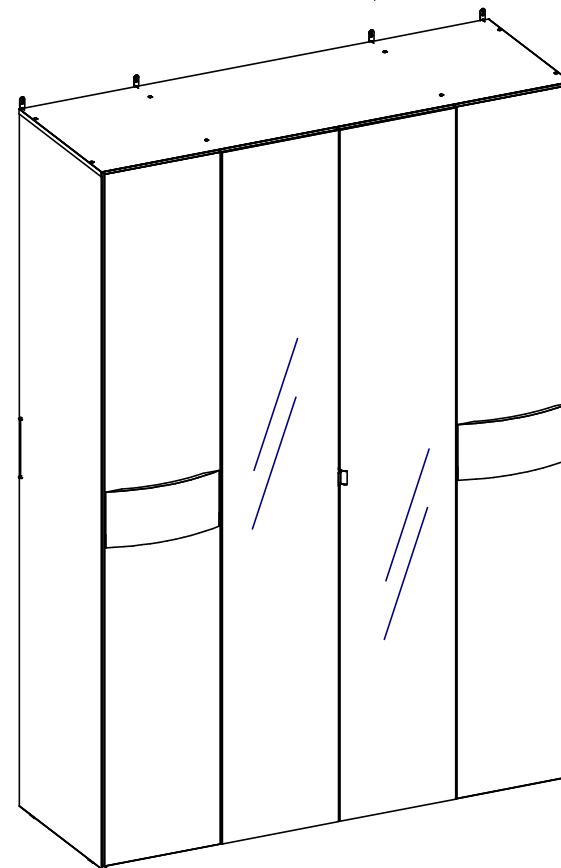

Габаритные размеры в мм,

1600x579x2300

ИНСТРУКЦИЯ ПО СБОРКЕ

Уважаемый покупатель, обращаем Ваше внимание на то, что внешний вид изделия во многом зависит от качества сборки.

ПОДГОТОВКА К СБОРКЕ

1. Распаковать упаковки (при этом сохранить упаковочные ярлыки).
2. Ознакомиться с данной инструкцией по сборке.
3. Подготовить инструмент: молоток, набор отверток, рулетку, сверло $\Phi 8$ мм.
4. Подготовить место для сборки.
5. Прямоугольность собранных каркасов проверять рулеткой по диагонали.

ПРИМЕЧАНИЕ

1. Заднюю стенку крепить гвоздями Компл. № 10 (К) с шагом 200мм.
2. Изделия набора после сборки соединить между собой межсекционной стяжкой Компл.№12, предварительно просверлив под нее отверстия $\Phi 6$ мм.
3. Заглушки Компл.№19 (С) приклеить с наружной стороны после полной сборки изделия на видимые сквозные отверстия.
4. До монтажа дверей изделие следует прикрепить к стене, используя Компл.№20, для предотвращения падения изделия.

Внимание!

Опрокидывание мебели может привести к серьезным или смертельным телесным повреждениям. Для предотвращения опрокидывания мебель должна быть постоянно прикреплена к стене.

Крепежные средства для крепления к стене не прилагаются. Для разных материалов стен требуются различные крепления. Используйте крепежные средства, подходящие для материала стен в Вашем доме. Если вы не уверены, какой тип крепления подходит к данному материалу, обратитесь в специализированный магазин.

ПРАВИЛА ЭКСПЛУАТАЦИИ И УХОДА ЗА МЕБЕЛЬЮ

1. Мебель, перевозимая при температуре ниже 0°C , охлаждается и при установке в помещении "запотевают", поэтому ее следует немедленно протереть чистой, сухой, мягкой тканью.
2. Мебель предназначена для эксплуатации в помещениях с температурой воздуха $+10+28^{\circ}\text{C}$ и относительной влажностью 50-70%. Не рекомендуется ставить мебель близко к источникам тепла, а также к сырым и холодным стенам. Ее следует беречь от прямого попадания солнечных лучей.
3. На поверхности деталей не следует ставить горячие и влажные предметы. Нежелательно попадание кислот, щелочей и растворителей (спирт, бензин, ацетон).
4. Поверхности следует оберегать от механических повреждений, ударов и царапин, поскольку восстановить поверхность невозможно.
5. Поверхности мебели следует чистить специальным составом, который можно приобрести в магазине.
6. Зеркала и стекла рекомендуется чистить любыми средствами, предназначенными для этих целей.
7. Для предотвращения повреждения полового покрытия при перемещении мебели следует использовать подстилочный материал (картон, плотная ткань и т.п.)

ПОРЯДОК ПРЕДЪЯВЛЕНИЯ ПРЕТЕНЗИЙ НА КАЧЕСТВО МЕБЕЛИ

Претензии по комплектности и производственным дефектам в течение гарантийного срока должна направляться покупателем непосредственно в магазин, где приобретена мебель, с обязательным приложением товарного чека и упаковочных ярлыков.

По дефектам, появившимся из-за несоблюдения покупателем правил эксплуатации и ухода за мебелью, претензии не принимаются

К СВЕДЕНИЮ ПОКУПАТЕЛЯ

Предприятие оставляет за собой право вносить изменения в конструктивные элементы мебели на основе внедрения передовой технологии, улучшающие качество выпускаемой продукции.



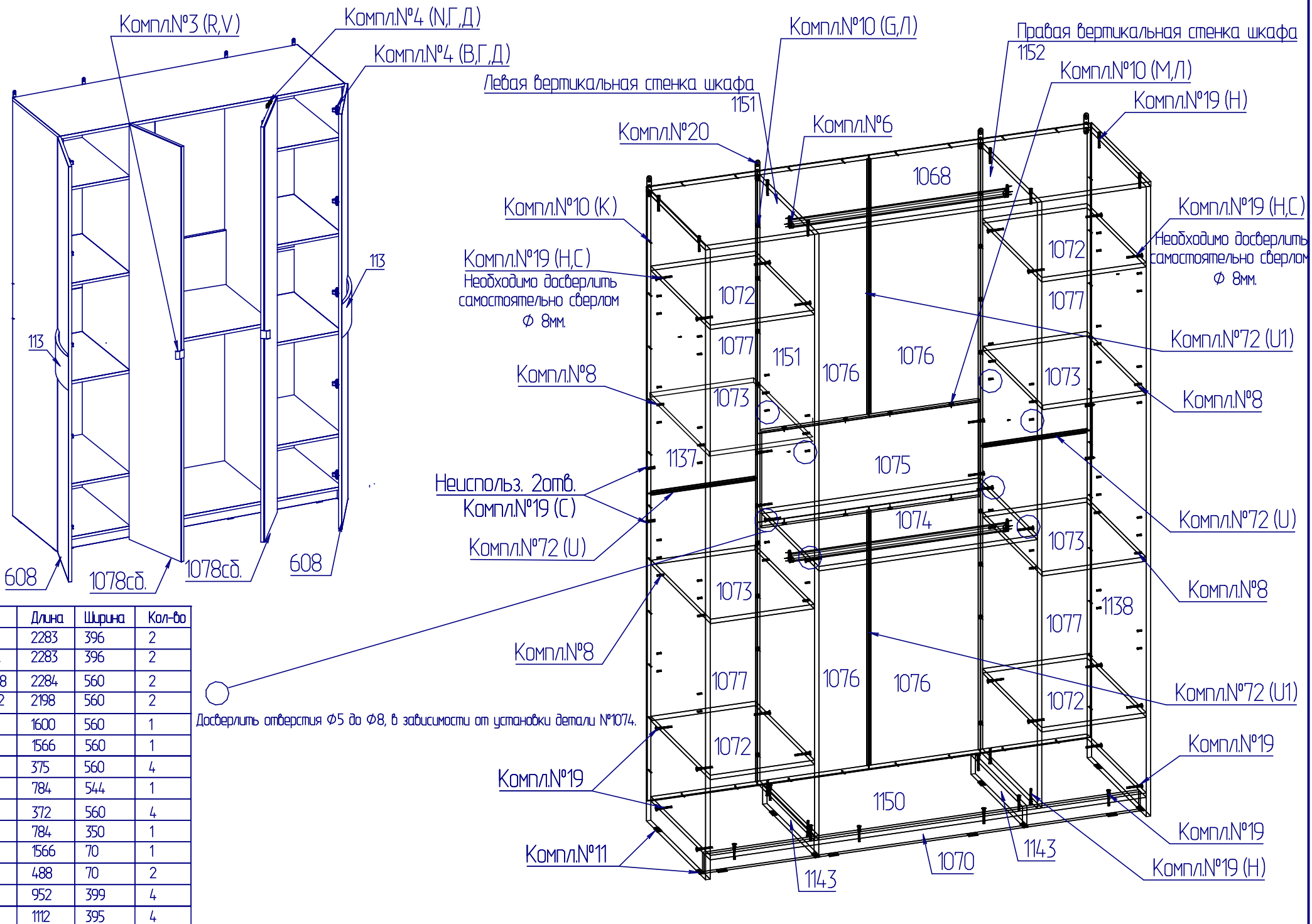

















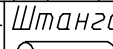





При обнаружении производственных дефектов ссылаетесь на номер набора мебели, номер ОТК, приложите гарантийный талон и упаковочные ярлыки.

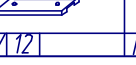

№дет.	Длина	Ширина	Кол-во
608	2283	396	2
1078сд.	2283	396	2
1137,1138	2284	560	2
1151,1152	2198	560	2
1068	1600	560	1
1150	1566	560	1
1072	375	560	4
1074	784	544	1
1073	372	560	4
1075	784	350	1
1070	1566	70	1
1143	488	70	2
1076	952	399	4
1077	1112	395	4

Досверлить отверстия ϕ 5 до ϕ 8, в зависимости от установки детали №1074.

ФУРНИТУРА

Комплект №3	Ручка 	Шуруп 3.5x16 	Шуруп с потайной головкой 6x20 
	R 2	V 4	A 8
Комплект №4	Петля 	Планка 	Шуруп 4x13 
	B 10	Г 10	Д 40
	Петля 	Планка 	Шуруп 4x13 
	N 10	Г 10	Д 40
Комплект №6	Штанго-держатель 	Штанга 	Шуруп 4x16 
	E 4	Ж 2 L=77мм	M 12
Комплект №8	Полкодержатель 		
	У 16		
Комплект №10	Гвоздь 1,6x25 	Шайба 	Шуруп 4x16 
	K 38	L 24	M 8
Комплект №11	Наконечник 	Гвоздь 1,6x25 	
	W 12	K 24	
Комплект №12	Стяжка межсекц. 		
	I 7	Гильза M4x27/Винт M4x15	
Комплект №19	Винт КОН7х50 	Ключ 	Заглушка самоклеящаяся 
	H 48	O 1	C 40
Комплект №20	Подвеска 	Шуруп 4x16 	
	P 4	M 8	
Комплект №72	Профиль Н гибкий L=375мм 	Профиль Н гибкий L=924мм 	
	U 2	U 1 2	

Крепление петли (комплект №4)

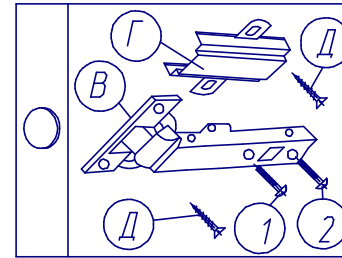

Крепление задней стенки (комплект №10)

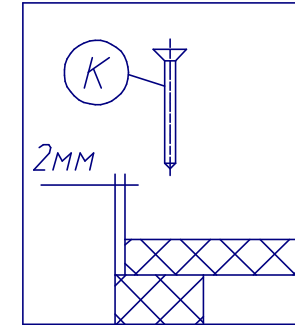

Крепление штанги (комплект №6)

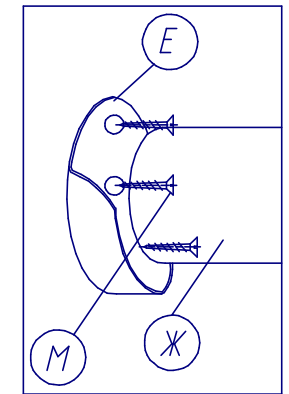

Крепление наконечника (комплект №11)

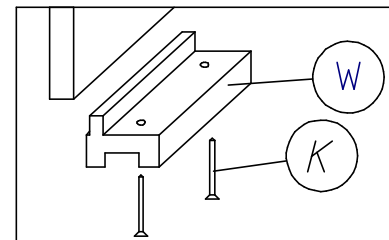

Крепление ручки №113

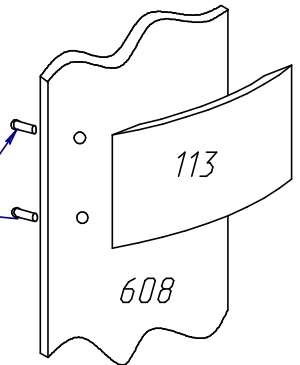

Крепление винта саморезного (комплект №19)

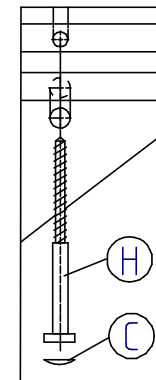

Крепление задней стенки (комплект №10)

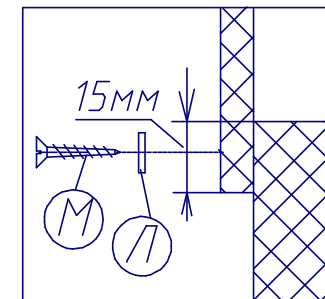

Крепление полкодержателя (комплект №8)

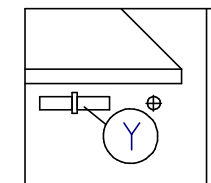

ПРАВИЛА

по регулировке петли четырехшарнирной, используемой при навеске дверей.

Если при монтаже дверей допущена неточность в их положении (большие зазоры между боковой стенкой и дверью, перекос дверей и т.п.), то необходимо произвести регулировку петель

Регулирование осуществляется с помощью винтов поз. 1,2,3. в трех направлениях, указанных стрелками а-а, б-б, с-с.

ПОРЯДОК РЕГУЛИРОВАНИЯ

1. Ослабить винт поз.2. Это даст возможность перемещения двери по стрелке б-б.
2. Установочным винтом, поз.1 дверь перемещается по стрелке а-а.
3. После установки двери в нижнем положении винт поз.2 затягивается до отказа.
4. Ослабить винт поз.3. Это даст возможность перемещения двери по стрелки с-с.

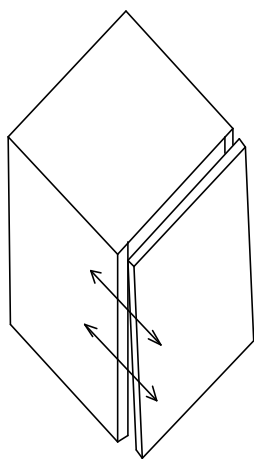

Нижняя часть двери отстает

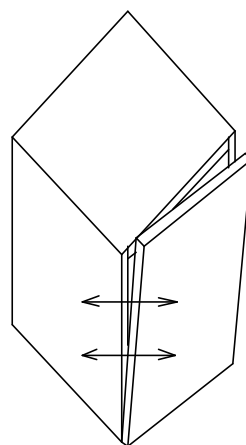
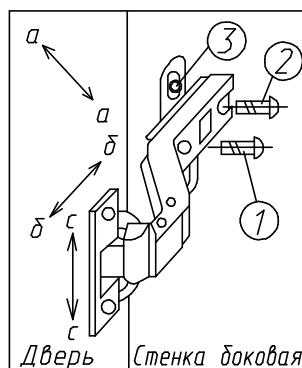

Дверь наклонена вниз

Схема расположения отверстий на деталях которые необходимо досверлить самостоятельно.

№1151 Левая вертикальная стенка шкафа



Рис 1.

Схема расположения отверстий на деталях которые необходимо досверлить самостоятельно.

№1152 Правая вертикальная стенка шкафа

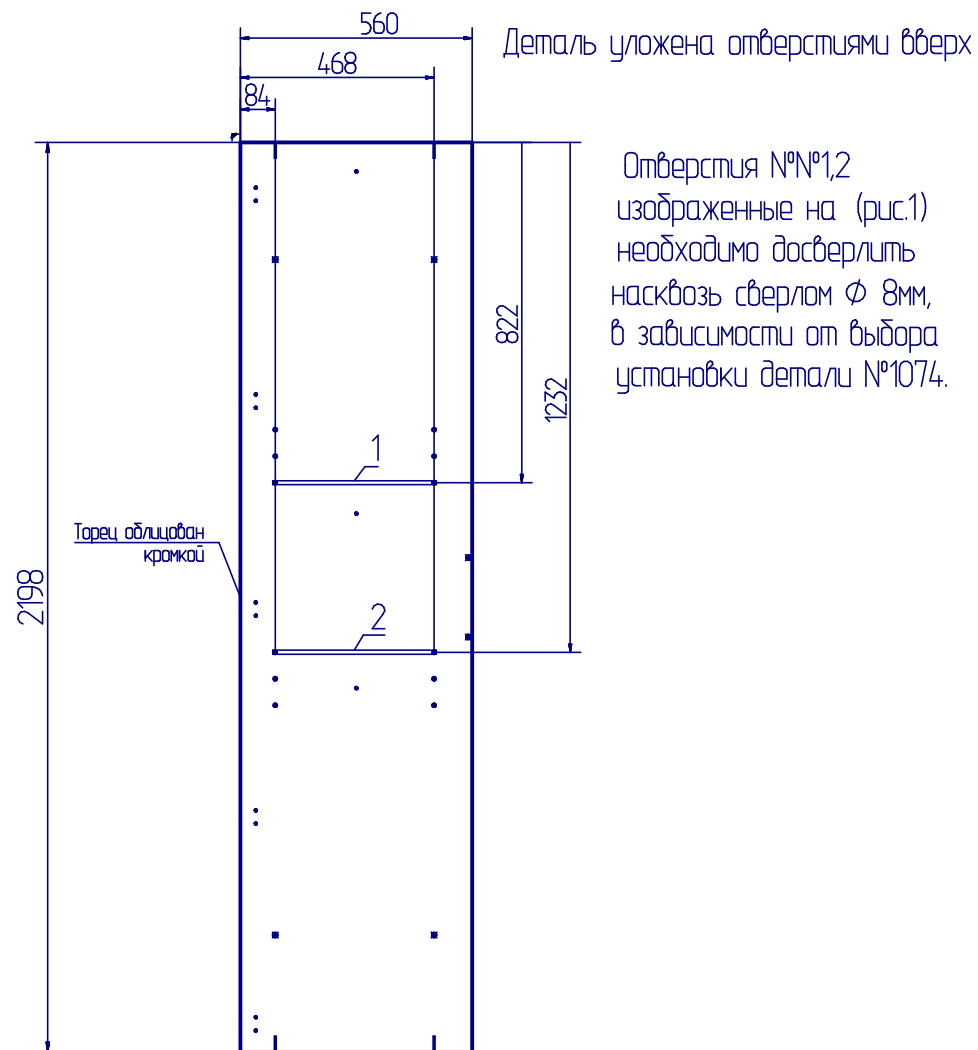

Рис 2.

Схема расположения отверстий на деталях которые необходимо досверлить самостоятельно

№1138 Правая вертикальная стенка шкафа

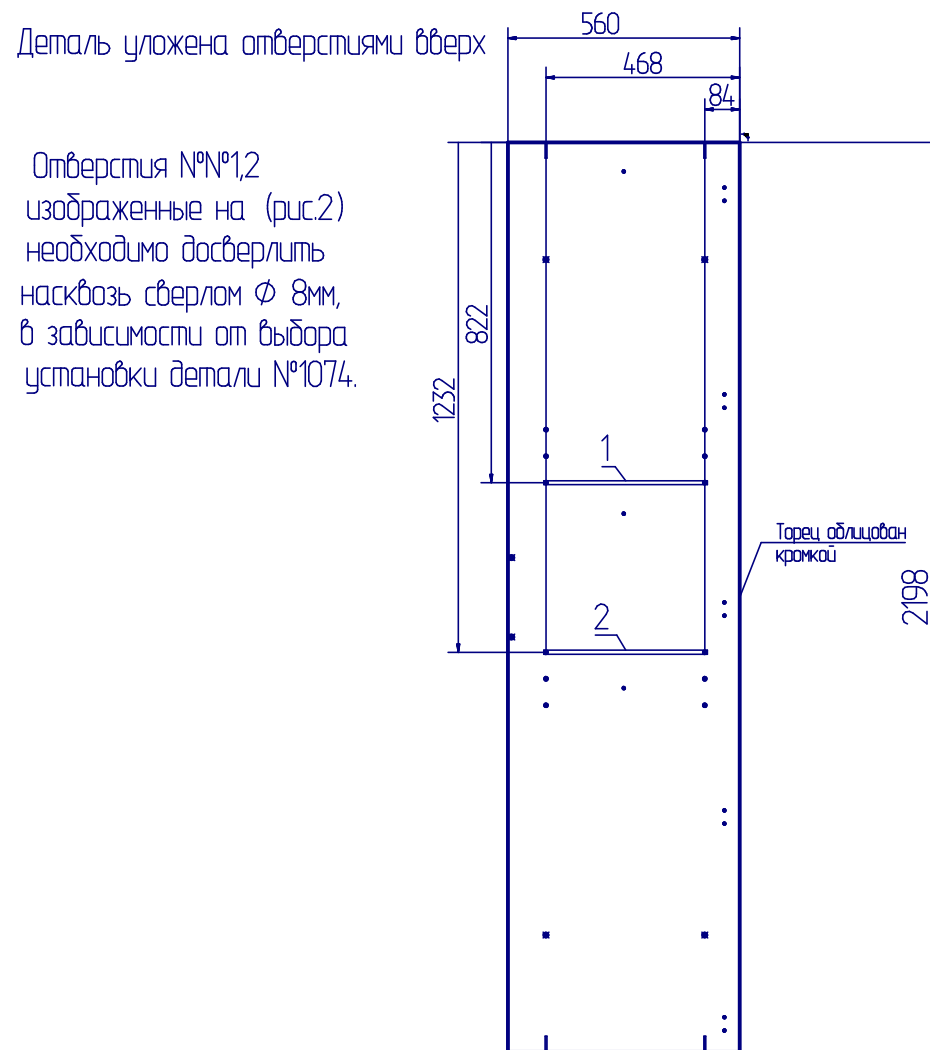
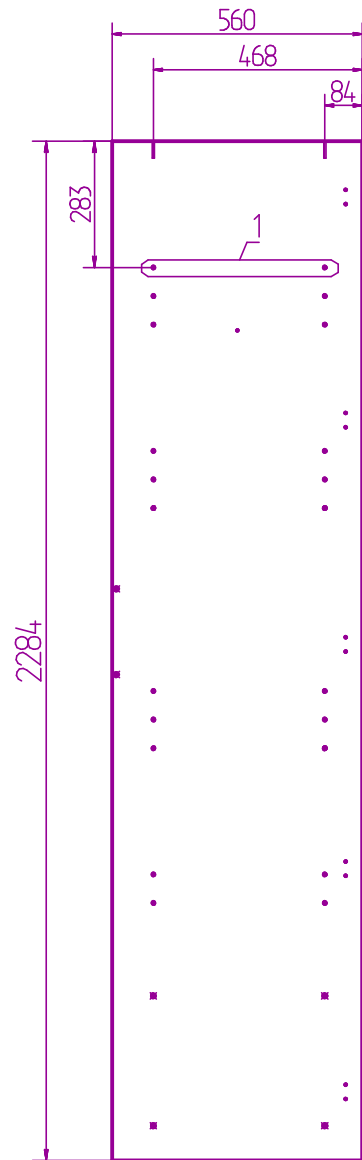

Деталь уложена отверстиями вверх

Отверстие №1 изображенное на Рис.1 необходимо досверлить насквозь сверлом $\Phi 8$ мм.

Рис.1

Торец детали облицован кромкой

Схема расположения отверстий на деталях которые необходимо досверлить самостоятельно

№1137 Левая вертикальная стенка шкафа

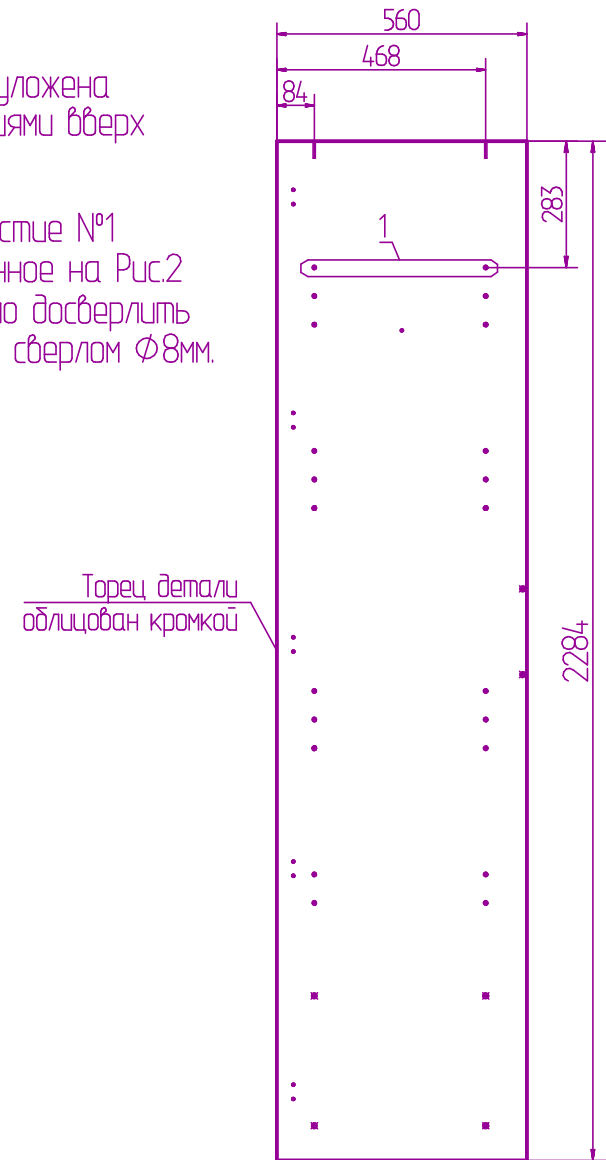

Деталь уложена отверстиями вверх

Отверстие №1 изображенное на Рис.2 необходимо досверлить насквозь сверлом $\Phi 8$ мм.

Рис.2

Торец детали облицован кромкой

*В Шкафу Амели 555 (спальня) Возможно разное набешевание
дверей*

